

Filtro Modo Comum ou Diferencial

Série ET28H

Esquema Elétrico

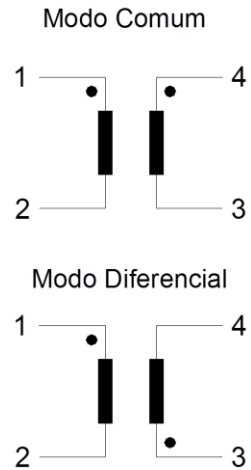

Informações Gerais

Medidas: 1kHz x 1Vdc
 Fio de Cobre Eletrolítico: 180° C – Classe H
 Rigidez Dielétrica: 1500Vdc x 60s
 Material Antichama: UL 94
 Rohs

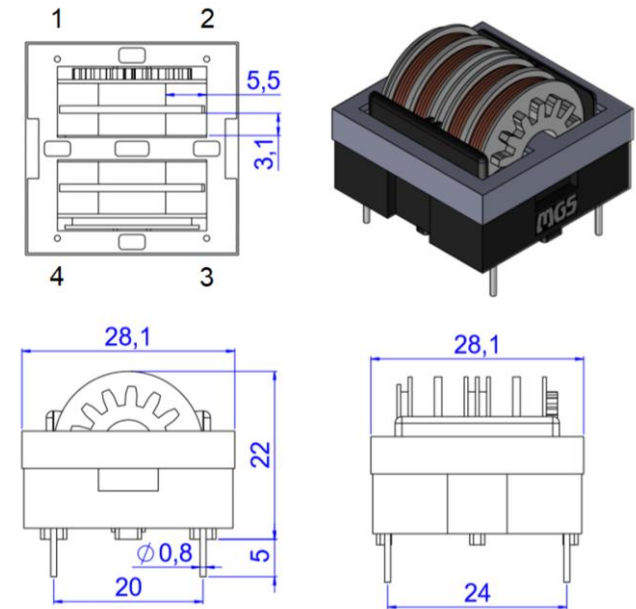

Código	Indutância, L mH	Corrente A	Tolerância	
MCT291000	1	6,5	+/- 30%	Para Filtro Modo Diferencial, trocar MC por MD
MCT293000	3	5,2		
MCT295000	5	4,1		
MCT29010K	10	2,6		
MCT29015K	15	2,0		
MCT29020K	20	2,0		
MCT29030K	30	1,6		
MCT29050K	50	1,3		