

Filtro Modo Comum ou Diferencial

Série ET35V

Esquema Elétrico

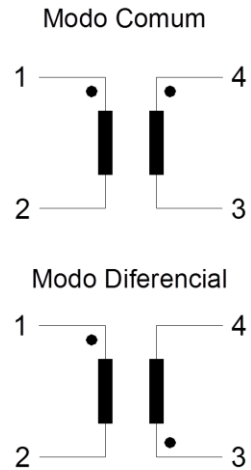

Informações Gerais

Medidas: 1kHz x 1Vdc
Fio de Cobre Eletrolítico: 180° C – Classe H
Rigidez Dielétrica: 1500Vdc x 60s
Material Antichama: UL 94
Rohs

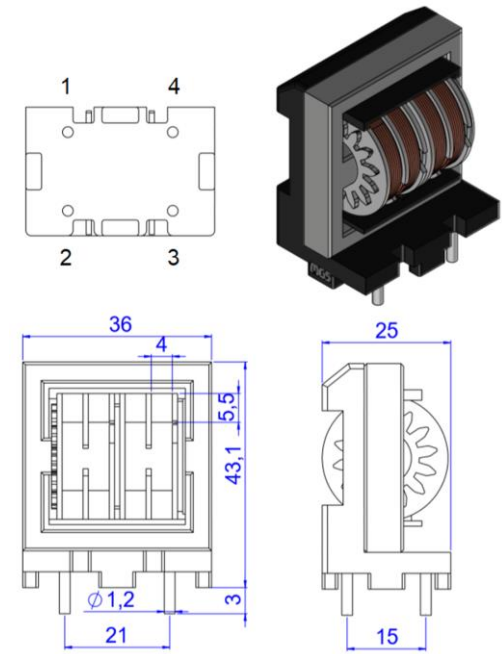

Código	Indutância, L mH	Corrente A	Tolerância	
MCT351000	1	10,0	+/- 30%	Para Filtro Modo Diferencial, trocar MC por MD
MCT353000	3	8,3		
MCT355000	5	6,5		
MCT35010K	10	4,1		
MCT35015K	15	3,3		
MCT35020K	20	3,3		
MCT35050K	50	2,0		
MCT35100K	100	1,3		